



Wortmann & Filz GmbH · Im Langel 6 · 59872 Meschede-Freienohl
 Phone +49 (0) 29 03 / 449-0 · Fax +49 (0) 449-114 · www.wofi.de · info@wofi.de

Lieber Kunde,

wir beglückwünschen Sie zum Kauf dieser Leuchte. Sie haben damit ein Produkt erworben, welches nach dem heutigen Stand der Technik hergestellt wurde.

Damit Sie von Anfang an und solange wie möglich Freude daran haben, lesen Sie bitte sorgfältig vor Inbetriebnahme alle Montage-, Pflege- und Sicherheitshinweise sowie evtl. beiliegende Informationsbroschüren zu besonderen Produkteigenschaften.

Dear Customer,

Congratulations on purchasing this product. You've chosen a product which is built to the highest levels of technical possibilities.

To fully enjoy your new lamp and to maximise it's efficiency, please read and store all installation, care and safety instructions and any other attached information brochures detailing special product features.

Cher Client, Chère cliente,

Nous vous félicitons pour l'achat de ce produit. Vous avez choisi un produit construit avec les techniques les plus sophistiquées.

Pour apprécier votre nouveau produit et pour vous assurer de son efficacité, nous vous remercions de bien vouloir lire toutes les informations de montage, de sécurité et les renseignements notés dans les caractéristiques du produit.

-DE- Montageanleitung	-LT- Montavimo instrukcija	-HU- Szerelési útmutató	-GR- Οδηγίες τοποθέτησης
-IT- Istruzioni per il montaggio	-LV- Montāžas instrukcija	-RO- Instrucțiuni de montaj	-DK- Montagevejledning
-FR- Instructions de montage	-EE- Paigaldusjuhend	-SI- Navodila za montažo	-FI- Asennusopas
-GB- Installation instructions	-PL- Instrukcja montażu	-HR- Upute za uporabu	-SE- montageinstruktion
-ES- Instrucciones de montaje	-CZ- Návod k montáži	-RS- Uputstva za upotrebu	-NO- Monteringsanvisning
-NL- Montagehandleiding	-SK- Montážny návod	-RU- Руководство по монтажу	-IS- samsetningarleiðbeiningar
-PT- Instruções de montagem	-BG- Инструкция за монтаж	-TR- Montaj Talimatı	

Artikel/Serie Nr.: 6989.00.xx.9Ax0

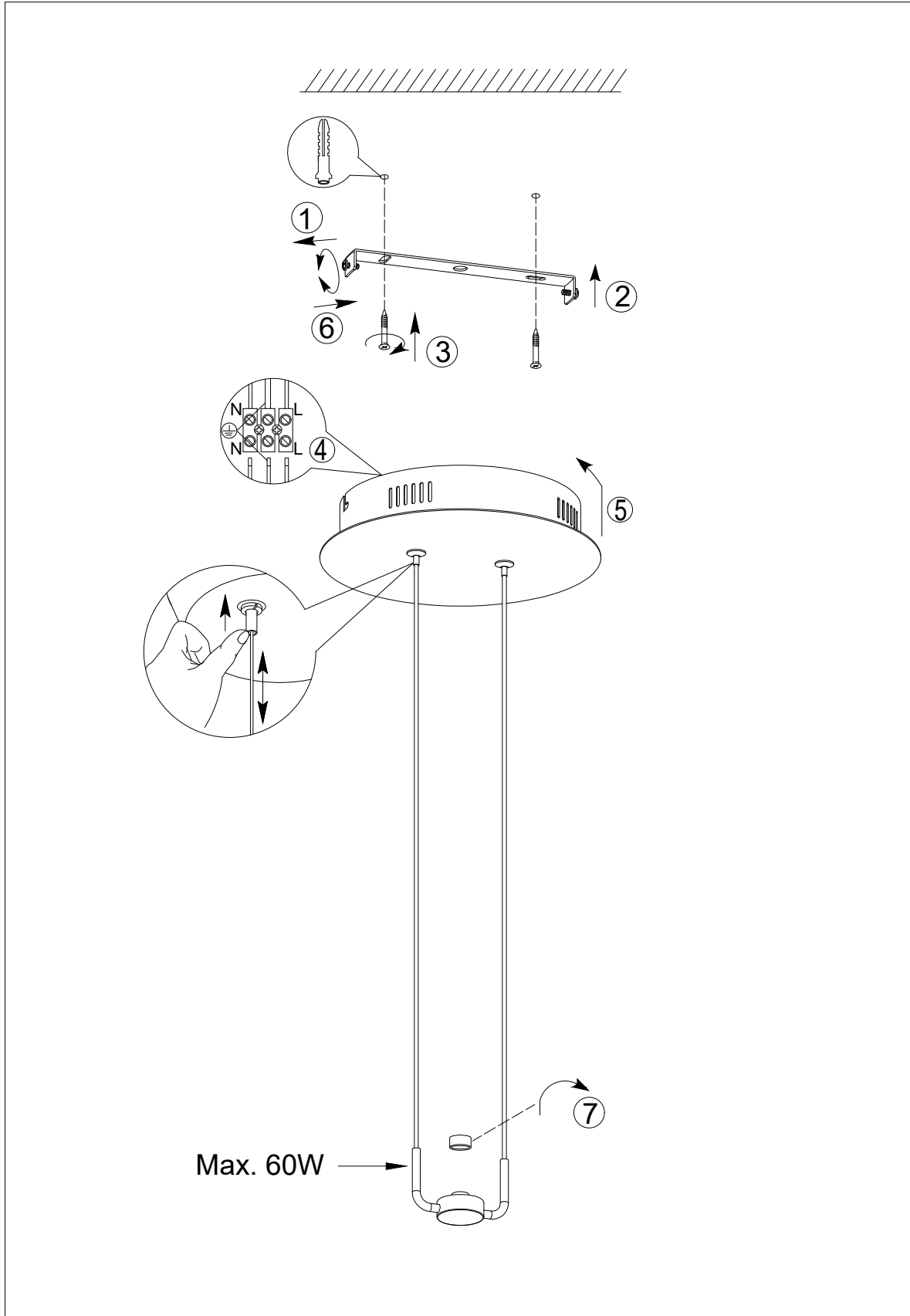

WOFI LEUCHTEN

Wortmann & Filz GmbH . Im Langel 6 . D-59872 Meschede

+49/(0)2903-449 449

+49/(0)2903 - 449 459

service@wofi.de

www.wofi.de

-DE- Montageanleitung	-LT- Montavimo instrukcija	-HU- Szerelési útmutató	-GR- Οδηγίες τοποθέτησης
-IT- Istruzioni per il montaggio	-LV- Montāžas instrukcija	-RO- Instrucțiuni de montaj	-DK- Montagevejledning
-FR- Instructions de montage	-EE- Paigaldusjuhend	-SI- Navodila za montažo	-FI- Asennusopas
-GB- Installation instructions	-PL- Instrukcja montażu	-HR- Upute za uporabu	-SE- montageinstruktion
-ES- Instrucciones de montaje	-CZ- Návod k montáži	-RS- Uputstva za upotrebu	-NO- Monteringsanvisning
-NL- Montagehandleiding	-SK- Montážny návod	-RU- Руководство по монтажу	-IS- samsetningarleiðbeiningar
-PT- Instruções de montagem	-BG- Инструкция за монтаж	-TR- Montaj Talimatı	

Artikel / Seriennr. 989

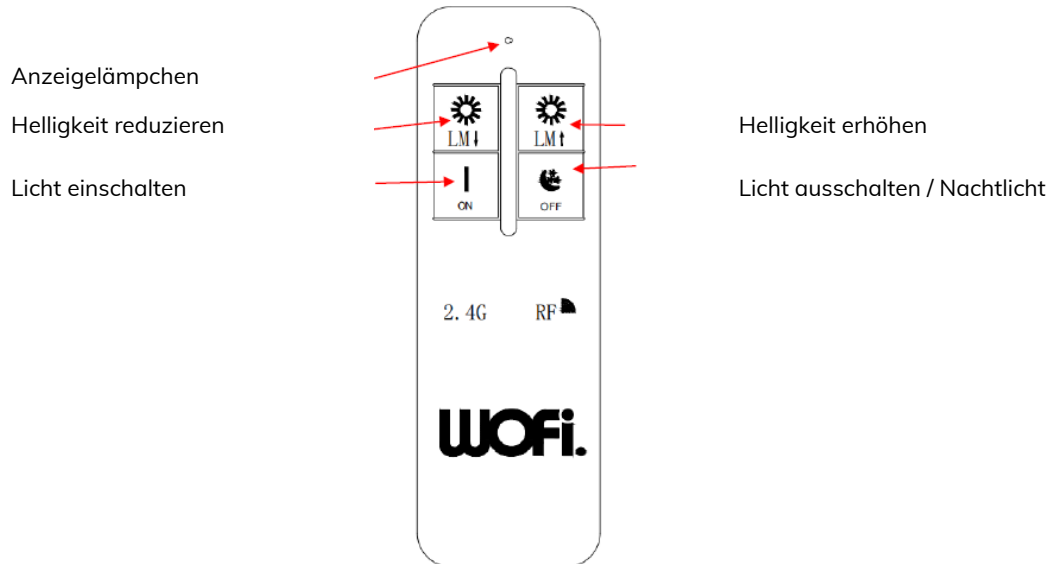

Technisches Datenblatt für die Fernbedienung

Parameter		Bemerkung
Betriebsspannung	3,0V	1,5V AAA 2 Stück
Funkfrequenzbereich	2400 MHz - 2483,5 MHz	
Modulationsmodus	GFSK	
Ausgangsleistung	6 dBm	
Standby-Strom	5 µA	
Reichweite	20-30 m	
Maße	117 x 38 x 14,6 mm	

Diese Bedienungsanleitung gilt für die Leuchte mit der Produktnummer 989.
Die Fernbedienung ist bereits bei der Auslieferung für diese Leuchten eingerichtet.

Verbindung herstellen und auflösen

Verbindung herstellen

Leuchte für mindestens 10 Sekunden ausschalten und wieder einschalten. Die Taste  3 Mal kurz drücken (innerhalb von 3 Sekunden). Das 3 Mal blinkende Licht signalisiert, dass die Verbindung erfolgreich hergestellt wurde.

Verbindung auflösen

Leuchte für mindestens 10 Sekunden ausschalten und wieder einschalten. Die Taste  5 Mal schnell und kurz drücken (innerhalb von 3 Sekunden). Das 6 Mal blinkende Licht signalisiert, dass die Verbindung erfolgreich aufgelöst wurde.

Gehen Sie genauso vor, um die Verbindung zwischen der Fernbedienung und weiteren Leuchten herzustellen.

WOFI LEUCHTEN

Wortmann & Filz GmbH . Im Langel 6 . D-59872 Meschede



+49/(0)2903-449 449



+49/(0)2903 - 449 459





service@wofi.de

www.wofi.de

-DE- Montageanleitung	-LT- Montavimo instrukcija	-HU- Szerelési útmutató	-GR- Οδηγίες τοποθέτησης
-IT- Istruzioni per il montaggio	-LV- Montāžas instrukcija	-RO- Instrucțiuni de montaj	-DK- Montagevejledning
-FR- Instructions de montage	-EE- Paigaldusjuhend	-SI- Navodila za montažo	-FI- Asennusopas
-GB- Installation instructions	-PL- Instrukcja montażu	-HR- Upute za uporabu	-SE- montageinstruktion
-ES- Instrucciones de montaje	-CZ- Návod k montáži	-RS- Uputstva za upotrebu	-NO- Monteringsanvisning
-NL- Montagehandleiding	-SK- Montážny návod	-RU- Руководство по монтажу	-IS- samsetningarleiðbeiningar
-PT- Instruções de montagem	-BG- Инструкция за монтаж	-TR- Montaj Talimatı	

Ein- und Ausschalten

Leuchte mit kurzem Drücken auf die Taste  einschalten. Die zuletzt eingestellte Helligkeit bleibt unverändert.

Durch langes Drücken der Taste  für 2 Sekunden wird das Nachtlicht eingeschaltet. Helligkeit bleibt bei 3%.

Durch langes Drücken der Taste  wird die Helligkeit erhöht.

Durch langes Drücken der Taste  wird die Helligkeit reduziert.

Funktion der stufenweise dimmbaren Helligkeit mit Hilfe des Wandschalters, indem der Wandschalter alle 2-3 Sekunden umgeschaltet wird. Die Helligkeit ändert sich im Zyklus 100% → 75% → 50% → 25%.

Bitte beachten:

Wenn Sie weitere Leuchten verwenden, gehen Sie mit ihnen genauso vor. Sie können beliebig viele optionale Leuchten hinzufügen.

Sobald die LED-Leuchte bereits mit einer anderen Fernbedienung verbunden ist, schalten Sie die Leuchte für mindestens 10 Sekunden aus, dann wieder ein und stellen Sie innerhalb von 3 Sekunden die Verbindung mit dieser Fernbedienung her. Auch nachdem eine Verbindung mit dieser Fernbedienung hergestellt wurde, ist die zuvor verwendete Fernbedienung weiterhin aktiv.

Führen Sie die gleiche Prozedur, um die Verbindung zwischen einer LED-Leuchte und zwei oder mehr Fernbedienungen herzustellen. Alle angeschlossenen Fernbedienungen können benutzt werden, um die LED-Leuchte zu steuern.

Hinweis

Bei jedem Einschalten der Leuchte wird die zuletzt aktive Helligkeitseinstellung beibehalten.

-DE- Montageanleitung	-LT- Montavimo instrukcija	-HU- Szerelési útmutató	-GR- Οδηγίες τοποθέτησης
-IT- Istruzioni per il montaggio	-LV- Montāžas instrukcija	-RO- Instrucțiuni de montaj	-DK- Montagevejledning
-FR- Instructions de montage	-EE- Paigaldusjuhend	-SI- Navodila za montažo	-FI- Asennusopas
-GB- Installation instructions	-PL- Instrukcja montażu	-HR- Upute za uporabu	-SE- montageinstruktion
-ES- Instrucciones de montaje	-CZ- Návod k montáži	-RS- Uputstva za upotrebu	-NO- Monteringsanvisning
-NL- Montagehandleiding	-SK- Montážny návod	-RU- Руководство по монтажу	-IS- samsetningarleiðbeiningar
-PT- Instruções de montagem	-BG- Инструкция за монтаж	-TR- Montaj Talimatı	

Item / serial number 989

Indicator light

Reduce brightness

Switch on light

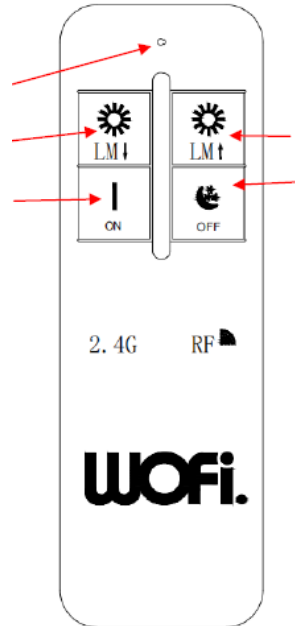

Increase brightness

Switch off light / night light

Technical data sheet for the remote control

Parameter		Remark
Operating voltage	3.0V	1.5V AAA 2 pieces
Radio frequency	2400 MHz – 2483.5 MHz	
Modulation mode	GFSK	
Transmission power	6 dBm	
Standby current	5 µA	
Range	20-30 m	
Dimensions	117 x 38 x 14.6 mm	

These operating instructions apply to the light with the product numbers 989.
The remote control is already set up for these lights upon delivery.

Connecting and disconnecting

Connecting

Switch off the light for at least 10 seconds and switch it on again. Briefly press the button  3 times (within 3 seconds). The light flashes 3 times indicating that the connection has been successfully established.

Disconnecting

Switch off the light for at least 10 seconds and switch it on again. Briefly press the button  5 times (within 3 seconds). The light flashes 6 times indicating that the connection has been successfully interrupted.

Follow the same procedure to establish the connection between the remote control and other lights.

WOFI LEUCHTEN

Wortmann & Filz GmbH . Im Langel 6 . D-59872 Meschede

+49/(0)2903-449 449

+49/(0)2903 - 449 459

service@wofi.de

www.wofi.de

-DE- Montageanleitung	-LT- Montavimo instrukcija	-HU- Szerelési útmutató	-GR- Οδηγίες τοποθέτησης
-IT- Istruzioni per il montaggio	-LV- Montāžas instrukcija	-RO- Instrucțiuni de montaj	-DK- Montagevejledning
-FR- Instructions de montage	-EE- Paigaldusjuhend	-SI- Navodila za montažo	-FI- Asennusopas
-GB- Installation instructions	-PL- Instrukcja montażu	-HR- Upute za uporabu	-SE- montageinstruktion
-ES- Instrucciones de montaje	-CZ- Návod k montáži	-RS- Uputstva za upotrebu	-NO- Monteringsanvisning
-NL- Montagehandleiding	-SK- Montážny návod	-RU- Руководство по монтажу	-IS- samsetningarleiðbeiningar
-PT- Instruções de montagem	-BG- Инструкция за монтаж	-TR- Montaj Talimatı	

Switching on and off

Switch on the light by briefly pressing the button . The last active brightness setting is unchanged.

By pressing and holding the button  pressed for 2 seconds, the night light is switched on.

Brightness remains at 3%.

By pressing and holding the button  pressed, the brightness is increased.

By pressing and holding the button  pressed, the brightness is reduced.

Function of the gradually dimmable brightness using the wall switch, where the wall switch is changed every 2-3 seconds. The brightness changes in a cycle of 100% → 75% → 50% → 25%.

Please note:

If you use other lights, proceed in the same way with them. You can add any number of optional lights.

Once the LED light is connected to another remote control, switch the light off for at least 10 seconds, then switch it on again and connect it to that remote control within 3 seconds. Even after connecting to this remote control, the previously used remote control will still be active.

Follow the same procedure to connect one LED light to two or more remote controls. All connected remote controls can be used to control the LED light.

Note

Each time the light is switched on, the last active brightness setting is saved.

-DE- Montageanleitung	-LT- Montavimo instrukcija	-HU- Szerelési útmutató	-GR- Οδηγίες τοποθέτησης
-IT- Istruzioni per il montaggio	-LV- Montāžas instrukcija	-RO- Instrucțiuni de montaj	-DK- Montagevejledning
-FR- Instructions de montage	-EE- Paigaldusjuhend	-SI- Navodila za montažo	-FI- Asennusopas
-GB- Installation instructions	-PL- Instrukcja montażu	-HR- Upute za uporabu	-SE- montageinstruktion
-ES- Instrucciones de montaje	-CZ- Návod k montáži	-RS- Uputstva za upotrebu	-NO- Monteringsanvisning
-NL- Montagehandleiding	-SK- Montážny návod	-RU- Руководство по монтажу	-IS- samsetningarleiðbeiningar
-PT- Instruções de montagem	-BG- Инструкция за монтаж	-TR- Montaj Talimatı	

Article / n° de série 989

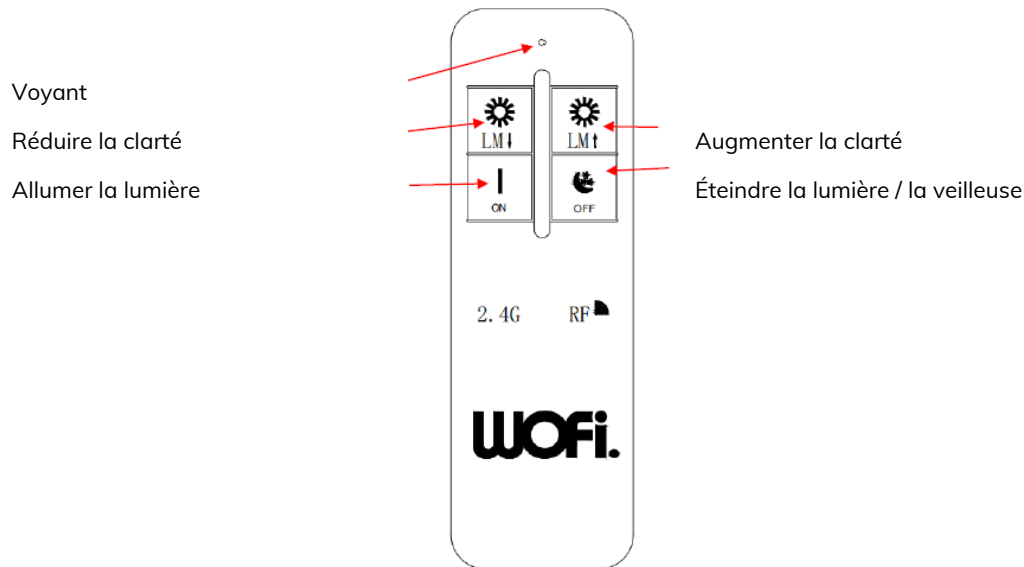

Fiche technique pour la télécommande

Paramètre	Remarque	
Tension de fonctionnement	3,0 V	1,5V AAA 2 pièces
Fréquence radio	2400 MHz - 2483,5 MHz	
Mode de modulation	GFSK	
Puissance d'émission	6 dBm	
Courant en mode veille	5 µA	
Portée	20-30 m	
Dimensions	117 x 38 x 14,6 mm	

Les instructions d'utilisation suivantes s'appliquent à la lampe réf. 989.

La télécommande est livrée déjà configurée pour ces lampes.

Établir et couper la connexion

Établir la connexion

Éteindre la lampe pendant au moins 10 secondes et la rallumer. Appuyer 3 fois brièvement sur  (pendant 3 secondes). La lumière clignote 3 fois pour signaler que la connexion a été établie.

Couper la connexion

Éteindre la lampe pendant au moins 10 secondes et la rallumer. Appuyer 5 fois rapidement et

brièvement sur  (pendant 3 secondes). La lumière clignote 6 fois pour signaler que la connexion a été coupée.

Procéder de la même façon pour établir la connexion entre la télécommande et d'autres lampes.

WOFI LEUCHTEN

Wortmann & Filz GmbH . Im Langel 6 . D-59872 Meschede



+49/(0)2903-449 449



+49/(0)2903 - 449 459



service@wofi.de

www.wofi.de

-DE- Montageanleitung	-LT- Montavimo instrukcija	-HU- Szerelési útmutató	-GR- Οδηγίες τοποθέτησης
-IT- Istruzioni per il montaggio	-LV- Montāžas instrukcija	-RO- Instrucțiuni de montaj	-DK- Montagevejledning
-FR- Instructions de montage	-EE- Paigaldusjuhend	-SI- Navodila za montažo	-FI- Asennusopas
-GB- Installation instructions	-PL- Instrukcja montażu	-HR- Upute za uporabu	-SE- montageinstruktion
-ES- Instrucciones de montaje	-CZ- Návod k montáži	-RS- Uputstva za upotrebu	-NO- Monteringsanvisning
-NL- Montagehandleiding	-SK- Montážny návod	-RU- Руководство по монтажу	-IS- samsetningarleiðbeiningar
-PT- Instruções de montagem	-BG- Инструкция за монтаж	-TR- Montaj Talimatı	

Allumer et éteindre

Allumer la lampe en appuyant brièvement sur . La clarté réglée en dernier reste inchangée

En appuyant 2 secondes sur  la veilleuse s'allume. La clarté reste à 3 %.

En appuyant longtemps sur , la clarté augmente.

En appuyant longtemps sur , la clarté diminue.

Fonction de la variation en continue de la clarté avec l'interrupteur mural, dans lequel l'interrupteur est commuté toutes les 2-3 secondes. La clarté évolue par cycle 100% → 75% → 50% → 25%.

Veillez observer :

Si vous utilisez d'autres lampes, procéder de la même façon. Vous pouvez ajouter autant de lumières que vous le souhaitez.

Dès que la lampe LED est connectée avec une autre télécommande, l'éteindre pendant au moins 10 secondes, puis la rallumer et établir la connexion pendant 3 secondes. Après avoir établi la connexion avec cette télécommande, la télécommande précédemment utilisée reste active.

Procéder de la même façon pour établir la connexion entre une lampe LED et deux ou plusieurs télécommandes. Toutes les télécommandes connectées peuvent être utilisées pour contrôler les lampes LED.

Remarque

À chaque fois que la lampe est allumée, le dernier réglage de carté activé est conservé.

-DE- Montageanleitung	-LT- Montavimo instrukcija	-HU- Szerelési útmutató	-GR- Οδηγίες τοποθέτησης
-IT- Istruzioni per il montaggio	-LV- Montāžas instrukcija	-RO- Instrucțiuni de montaj	-DK- Montagevejledning
-FR- Instructions de montage	-EE- Paigaldusjuhend	-SI- Navodila za montažo	-FI- Asennusopas
-GB- Installation instructions	-PL- Instrukcja montażu	-HR- Upute za uporabu	-SE- montageinstruktion
-ES- Instrucciones de montaje	-CZ- Návod k montáži	-RS- Uputstva za upotrebu	-NO- Monteringsanvisning
-NL- Montagehandleiding	-SK- Montážny návod	-RU- Руководство по монтажу	-IS- samsetningarleiðbeiningar
-PT- Instruções de montagem	-BG- Инструкция за монтаж	-TR- Montaj Talimatı	

Articolo / Numero di serie 989

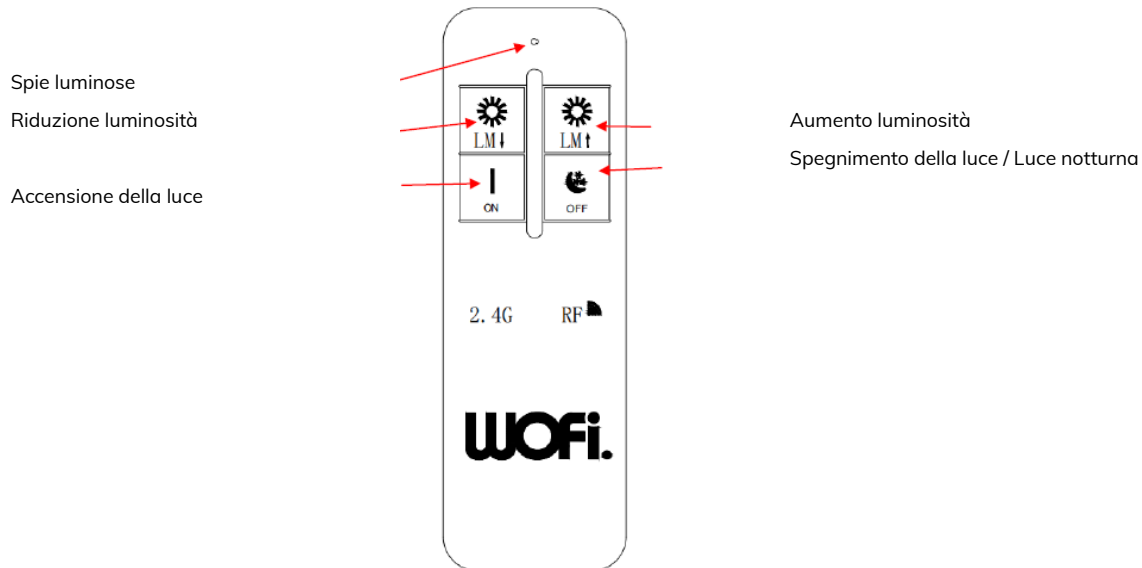

Scheda tecnica del telecomando

Parametri	Nota	
Tensione di esercizio	3,0V	2 batterie AAA da 1,5 V
Radiofrequenza	2400 MHz - 2483,5 MHz	
Modalità di modulazione	GFSK	
Potenza di trasmissione	6 dBm	
Corrente in standby	5 µA	
Autonomia	20-30 m	
Dimensioni	117 x 38 x 14,6 mm	

Queste istruzioni per l'uso valgono per le luci con i seguenti numeri di prodotto 989.

Al momento dell'acquisto, il telecomando è già configurato per queste luci.

Stabilire e interrompere una connessione

Stabilire una connessione

Spegnere la lampada per almeno 10 secondi, poi accenderla di nuovo. Premere brevemente per 3 volte (nell'arco di 3 secondi) il

tasto . La spia che lampeggia per 3 volte segnala che la connessione è stata stabilita.

Interrompere una connessione

Spegnere la lampada per almeno 10 secondi, poi accenderla di nuovo. Premere brevemente per 5 volte (nell'arco di 3 secondi) il

tasto . La spia che lampeggia per 6 volte segnala che la connessione è stata interrotta.

Procedere allo stesso modo per stabilire connessioni tra il telecomando e altre lampade.

WOFI LEUCHTEN

Wortmann & Filz GmbH . Im Langel 6 . D-59872 Meschede



+49/(0)2903-449 449



+49/(0)2903 - 449 459



service@wofi.de

www.wofi.de

-DE- Montageanleitung	-LT- Montavimo instrukcija	-HU- Szerelési útmutató	-GR- Οδηγίες τοποθέτησης
-IT- Istruzioni per il montaggio	-LV- Montāžas instrukcija	-RO- Instrucțiuni de montaj	-DK- Montagevejledning
-FR- Instructions de montage	-EE- Paigaldusjuhend	-SI- Navodila za montažo	-FI- Asennusopas
-GB- Installation instructions	-PL- Instrukcja montażu	-HR- Upute za uporabu	-SE- montageinstruktion
-ES- Instrucciones de montaje	-CZ- Návod k montáži	-RS- Uputstva za upotrebu	-NO- Monteringsanvisning
-NL- Montagehandleiding	-SK- Montážny návod	-RU- Руководство по монтажу	-IS- samsetningarleiðbeiningar
-PT- Instruções de montagem	-BG- Инструкция за монтаж	-TR- Montaj Talimatı	

Accensione e spegnimento

Accendere la lampada con una breve pressione del tasto . L'ultima impostazione di luminosità rimane invariata.

Tenendo premuto il tasto  per 2 secondi, si attiva la luce notturna. La luminosità è del 3%.

Tenendo premuto il tasto  **LM1**, si aumenta la luminosità.

Tenendo premuto il tasto  **LM1**, si riduce la luminosità.

Funzione della luminosità regolabile gradualmente con l'interruttore a muro, commutando l'interruttore a muro ogni 2-3 secondi. La luminosità cambia nel ciclo 100% → 75% → 50% → 25%.

Attenzione:

Procedere nello stesso modo se si utilizzano altre lampade. È possibile aggiungere altre lampade a piacimento senza limiti di numero.

Se la lampada a LED è già associata a un altro telecomando, spegnerla per almeno 10 secondi, poi riaccenderla e stabilire (nell'arco di 3 secondi) una connessione con questo telecomando. Dopo aver stabilito una connessione con questo telecomando, rimane comunque attiva l'associazione al telecomando utilizzato in precedenza.

Eseguire gli stessi passaggi per stabilire una connessione tra una lampada a LED e due o più telecomandi. Per gestire la lampada a LED è possibile utilizzare tutti i telecomandi associati.

Avvertenza

Ad ogni accensione della lampada vengono mantenute le impostazioni di luminosità dell'ultimo utilizzo.

-DE- Montageanleitung	-LT- Montavimo instrukcija	-HU- Szerelési útmutató	-GR- Οδηγίες τοποθέτησης
-IT- Istruzioni per il montaggio	-LV- Montāžas instrukcija	-RO- Instrucțiuni de montaj	-DK- Montagevejledning
-FR- Instructions de montage	-EE- Paigaldusjuhend	-SI- Navodila za montažo	-FI- Asennusopas
-GB- Installation instructions	-PL- Instrukcja montażu	-HR- Upute za uporabu	-SE- montageinstruktion
-ES- Instrucciones de montaje	-CZ- Návod k montáži	-RS- Uputstva za upotrebu	-NO- Monteringsanvisning
-NL- Montagehandleiding	-SK- Montážny návod	-RU- Руководство по монтажу	-IS- samsetningarleiðbeiningar
-PT- Instruções de montagem	-BG- Инструкция за монтаж	-TR- Montaj Talimatı	

Artículo / Nro. de serie 989

Luz indicadora
Reducir brillo
Encender luz

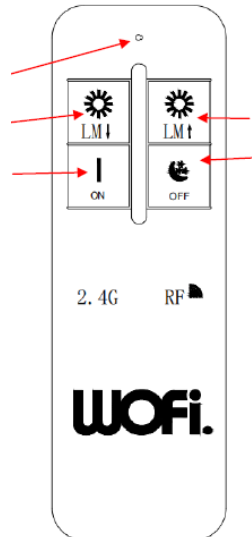

Aumentar brillo
Apagar luz / luz nocturna

Ficha técnica del mando a distancia

Parámetro		Observación
Tensión de servicio	3,0V	1,5V AAA 2 uds.
Radiofrecuencia	2400 MHz - 2483,5 MHz	
Modo de modulación	GFSK	
Potencia de transmisión	6 dBm	
Energía en espera	5 µA	
Alcance	20-30 m	
Medidas	117 x 38 x 14,6 mm	

Estas instrucciones de funcionamiento son válidas para la lámpara con el número de producto 989. En el momento de la entrega el mando a distancia ya está configurado para estas lámparas.

Conectar y desconectar

Conectar

Apagar la lámpara como mín. 10 segundos y luego volver a encenderla. Presionar 3 veces el botón

 brevemente (en los 3 segundos siguientes). La tercera vez que parpadea la luz señala que la conexión ha sido establecida.

Desconectar

Apagar la lámpara como mín. 10 segundos y luego volver a encenderla. Presionar 5 veces el botón  rápida y brevemente (en los 3 segundos siguientes). La sexta luz que parpadea señala que la conexión ha sido interrumpida.

Proceder de la misma manera para establecer la conexión entre el mando a distancia y otra lámpara.

WOFI LEUCHTEN

Wortmann & Filz GmbH . Im Langel 6 . D-59872 Meschede

 +49/(0)2903-449 449

 +49/(0)2903 - 449 459

 service@wofi.de

www.wofi.de

-DE- Montageanleitung	-LT- Montavimo instrukcija	-HU- Szerelési útmutató	-GR- Οδηγίες τοποθέτησης
-IT- Istruzioni per il montaggio	-LV- Montāžas instrukcija	-RO- Instrucțiuni de montaj	-DK- Montagevejledning
-FR- Instructions de montage	-EE- Paigaldusjuhend	-SI- Navodila za montažo	-FI- Asennusopas
-GB- Installation instructions	-PL- Instrukcja montażu	-HR- Upute za uporabu	-SE- montageinstruktion
-ES- Instrucciones de montaje	-CZ- Návod k montáži	-RS- Uputstva za upotrebu	-NO- Monteringsanvisning
-NL- Montagehandleiding	-SK- Montážny návod	-RU- Руководство по монтажу	-IS- samsetningarleiðbeiningar
-PT- Instruções de montagem	-BG- Инструкция за монтаж	-TR- Montaj Talimatı	

Encender y apagar

Encender la lámpara presionando brevemente el botón . El último ajuste del brillo se mantiene igual.

Presionando durante 2 segundos el botón  se enciende la luz nocturna.

El brillo se mantiene al 3%.

Presionando el botón  de forma prolongada aumenta el brillo.

Presionando el botón  de forma prolongada se reduce el brillo.

Función de brillo regulable de forma gradual con el interruptor de pared, pulsándolo cada 2- 3 segundos. El brillo cambia sucesivamente de 100% → 75% → 50% → 25%.

Para tener en cuenta:

Si se utilizan otras lámparas, proceder de la misma manera con ellas. Se puede añadir cualquier número de lámparas opcionales.

Una vez que la lámpara LED está conectada a otro mando a distancia, apagar la lámpara como mín. 10 segundos, luego volver a encenderla y conectarla al mando a distancia en los 3 segundos siguientes. Incluso después de conectarse a este mando a distancia, el mando a distancia usado anteriormente seguirá estando activo.

Seguir el mismo procedimiento para conectar una lámpara LED a dos o más mandos a distancia. Todos los mandos a distancia conectados pueden utilizarse para controlar la lámpara LED.

Nota

Cada vez que se enciende la lámpara se mantiene activo el último ajuste del brillo realizado.

-DE- Montageanleitung	-LT- Montavimo instrukcija	-HU- Szerelési útmutató	-GR- Οδηγίες τοποθέτησης
-IT- Istruzioni per il montaggio	-LV- Montāžas instrukcija	-RO- Instrucțiuni de montaj	-DK- Montagevejledning
-FR- Instructions de montage	-EE- Paigaldusjuhend	-SI- Navodila za montažo	-FI- Asennusopas
-GB- Installation instructions	-PL- Instrukcja montażu	-HR- Upute za uporabu	-SE- montageinstruktion
-ES- Instrucciones de montaje	-CZ- Návod k montáži	-RS- Uputstva za upotrebu	-NO- Monteringsanvisning
-NL- Montagehandleiding	-SK- Montážny návod	-RU- Руководство по монтажу	-IS- samsetningarleiðbeiningar
-PT- Instruções de montagem	-BG- Инструкция за монтаж	-TR- Montaj Talimatı	

Artikel / Serienr. 989

Controlelampje

Helderheid reduceren

Licht inschakelen

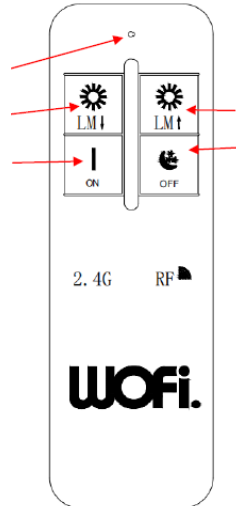

Helderheid vergroten

Licht uitschakelen / nachtlucht

Technisch gegevensblad voor de afstandsbediening

parameters		opmerking
Werkspanning	3,0V	1,5V AAA 2 stuks
Radiofrequentiebereik	2400 MHz - 2483,5 MHz	
Modulatiemodus	GFSK	
Uitgangsvermogen	6 dBm	
Standby-stroom	5 µA	
Reikwijdte	20-30 m	
Afmetingen	117 x 38 x 14,6 mm	

Deze gebruiksaanwijzing geldt voor de lampen met de productnummers 989.

De afstandsbediening is bij aflevering reeds voor deze lampen ingericht.

Verbinding aanmaken en verbreken

Verbinding aanmaken

De lamp minstens 10 seconden uitschakelen en weer inschakelen. De knop  3 maal kort drukken (binnen 3 seconden). Het 3 maal knipperende licht geeft aan dat de verbinding met succes is aangemaakt.

Verbinding verbreken

De lamp minstens 10 seconden uitschakelen en weer inschakelen. De knop  5 maal snel en kort drukken (binnen 3 seconden). Het 6 maal knipperende licht geeft aan dat de verbinding met succes is verbroken.

Op precies dezelfde manier kunt u de verbinding tussen de afstandsbediening en andere lampen aan te maken.

WOFI LEUCHTEN

Wortmann & Filz GmbH . Im Langel 6 . D-59872 Meschede



+49/(0)2903-449 449



+49/(0)2903 - 449 459





service@wofi.de

www.wofi.de

-DE- Montageanleitung	-LT- Montavimo instrukcija	-HU- Szerelési útmutató	-GR- Οδηγίες τοποθέτησης
-IT- Istruzioni per il montaggio	-LV- Montāžas instrukcija	-RO- Instrucțiuni de montaj	-DK- Montagevejledning
-FR- Instructions de montage	-EE- Paigaldusjuhend	-SI- Navodila za montažo	-FI- Asennusopas
-GB- Installation instructions	-PL- Instrukcja montażu	-HR- Upute za uporabu	-SE- montageinstruktion
-ES- Instrucciones de montaje	-CZ- Návod k montáži	-RS- Uputstva za upotrebu	-NO- Monteringsanvisning
-NL- Montagehandleiding	-SK- Montážny návod	-RU- Руководство по монтажу	-IS- samsetningarleiðbeiningar
-PT- Instruções de montagem	-BG- Инструкция за монтаж	-TR- Montaj Talimatı	

In- en uitschakelen

Lamp met een korte druk op de knop  inschakelen. De laatste ingestelde helderheid blijft ongewijzigd.

Door 2 seconden lang op de knop  te drukken wordt het nachtlucht ingeschakeld.

De helderheid blijft bij 3%.

Door lang op de knop  te drukken, wordt de helderheid vergroot.

Door lang op de knop  te drukken, wordt de helderheid gereduceerd.

Functie van trapsgewijs dimbare helderheid met behulp van de wandschakelaar, door de wandschakelaar telkens na 2 à 3 seconden om te schakelen. De helderheid verandert in een cyclus van 100% → 75% → 50% → 25%.

Opgelet a.u.b.:

Wanneer u meerdere lampen gebruikt, kunt u die op dezelfde wijze instellen. U kunt zoveel lampen toevoegen als u wilt.

Wanneer de LED-lamp al met een andere afstandsbediening is verbonden, kunt u die lamp voor minstens 10 seconden uitschakelen, daarna weer inschakelen en dan binnen 3 seconden de verbinding met deze afstandsbediening aanmaken. Ook nadat een verbinding met deze afstandsbediening is aangemaakt, blijft de eerder gebruikte afstandsbediening nog steeds actief.

Dezelfde procedure kunt u gebruiken om een verbinding tussen een LED-lamp en twee of meer afstandsbedieningen aan te maken. Alle aangesloten afstandsbedieningen kunnen worden gebruikt om de LED-lamp te bedienen.

Opgelet:

Bij het inschakelen van de lamp wordt altijd het laatste actieve helderheidsniveau weer geactiveerd.

-DE- Montageanleitung	-LT- Montavimo instrukcija	-HU- Szerelési útmutató	-GR- Οδηγίες τοποθέτησης
-IT- Istruzioni per il montaggio	-LV- Montāžas instrukcija	-RO- Instrucțiuni de montaj	-DK- Montagevejledning
-FR- Instructions de montage	-EE- Paigaldusjuhend	-SI- Navodila za montažo	-FI- Asennusopas
-GB- Installation instructions	-PL- Instrukcja montażu	-HR- Upute za uporabu	-SE- montageinstruktion
-ES- Instrucciones de montaje	-CZ- Návod k montáži	-RS- Uputstva za upotrebu	-NO- Monteringsanvisning
-NL- Montagehandleiding	-SK- Montážny návod	-RU- Руководство по монтажу	-IS- samsetningarleiðbeiningar
-PT- Instruções de montagem	-BG- Инструкция за монтаж	-TR- Montaj Talimatı	

Artykuł / Nr serii 989

Lampka kontrolna
Redukcja jasności
Włączenie światła

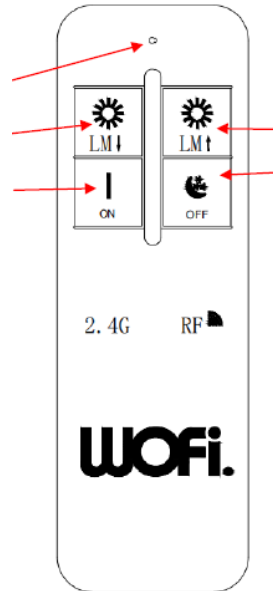

Podwyższenie jasności
Wyłączenie światła / oświetlenie nocne

Dane techniczne pilota zdalnego sterowania

Parametry		Uwagi
Napięcie robocze	3,0V	1,5V AAA 2 sztuki
Zakres częstotliwości radiowej	2400 MHz - 2483,5 MHz	
Tryb modulacji	GFSK	
Moc nadawcza	6 dBm	
Zasilanie w trybie czuwania	5 µA	
Zasięg	20-30 m	
Wymiary	117 x 38 x 14,6 mm	

Ta instrukcja obsługi dotyczy lampy z numerem produktu 989.

Dostarczony pilot zdalnego sterowania jest już odpowiednio skonfigurowany dla tej lampy.

Nawiązanie i przerwanie połączenia

Nawiązanie połączenia

Wyłączyć lampę na co najmniej 10 sekund i ponownie włączyć. Nacisnąć 3 razy krótko przycisk 

(w przeciągu 3 sekund). Lampka sygnalizacyjna zabłyśnie 3 razy dla potwierdzenia, że połączenie zostało skutecznie nawiązane.

Przerwanie połączenia

Wyłączyć lampę na przynajmniej 10 sekund i następnie ponownie włączyć. Nacisnąć 5 razy krótko i szybko przycisk  (w przeciągu 3 sekund). Lampka sygnalizacyjna zamigocze 6 razy dla potwierdzenia, że połączenie zostało pomyślnie przerwane.

W celu nawiązania połączenia pomiędzy pilotem zdalnego sterowania a innymi lampami należy postępować w ten sam sposób.

WOFI LEUCHTEN

Wortmann & Filz GmbH . Im Langel 6 . D-59872 Meschede



+49/(0)2903-449 449



+49/(0)2903 - 449 459





service@wofi.de

www.wofi.de

-DE- Montageanleitung	-LT- Montavimo instrukcija	-HU- Szerelési útmutató	-GR- Οδηγίες τοποθέτησης
-IT- Istruzioni per il montaggio	-LV- Montāžas instrukcija	-RO- Instrucțiuni de montaj	-DK- Montagevejledning
-FR- Instructions de montage	-EE- Paigaldusjuhend	-SI- Navodila za montažo	-FI- Asennusopas
-GB- Installation instructions	-PL- Instrukcja montażu	-HR- Upute za uporabu	-SE- montageinstruktion
-ES- Instrucciones de montaje	-CZ- Návod k montáži	-RS- Uputstva za upotrebu	-NO- Monteringsanvisning
-NL- Montagehandleiding	-SK- Montážny návod	-RU- Руководство по монтажу	-IS- samsetningarleiðbeiningar
-PT- Instruções de montagem	-BG- Инструкция за монтаж	-TR- Montaj Talimatı	

Włączanie i wyłączenie

Nacisnąć krótko przycisk  aby włączyć lampę. Ostatnio nastawiona jasność pozostanie niezmienną.

Poprzez długie naciśnięcie przycisku  przez 2 sekundy włączone zostanie oświetlenie nocne. Jasność wynosi 3%.

Nacisnąć długo przycisk  aby podwyższyć jasność.

Nacisnąć długo przycisk  aby obniżyć jasność.

Funkcja stopniowego ściemniania jasności za pomocą przełącznika ściennego poprzez przełączanie przełącznika ściennego co 2-3 sekundy. Jasność zmienia się w cyklu 100% → 75% → 50% → 25%.

Uwaga:

W przypadku używania innych lamp, należy postępować z nimi w ten sam sposób. Można używać dowolną ilość lamp.

Jak lampa LED połączona została wcześniej z innym pilotem zdalnego sterowania, to należy wyłączyć ją na co najmniej 10 sekund a następnie ponownie włączyć i nawiązać w przeciągu 3 sekund połączenie z tym pilotem zdalnego sterowania. Po nawiązaniu połączenia z tym pilotem zdalnego sterowania ostatnio używany inny pilot jest nadal aktywny.

Aby nawiązać połączenie pomiędzy lampą LED a dwoma lub większą ilością pilotów zdalnego sterowania, należy postępować w ten sam sposób. Do sterowania lampy LED można użyć wszystkich podłączonych pilotów zdalnego sterowania.

Wskazówka

Przy każdym włączeniu lampy zachowane będzie ostatnie aktywne ustawienie jasności.

-DE- Montageanleitung	-LT- Montavimo instrukcija	-HU- Szerelési útmutató	-GR- Οδηγίες τοποθέτησης
-IT- Istruzioni per il montaggio	-LV- Montāžas instrukcija	-RO- Instrucțiuni de montaj	-DK- Montagevejledning
-FR- Instructions de montage	-EE- Paigaldusjuhend	-SI- Navodila za montažo	-FI- Asennusopas
-GB- Installation instructions	-PL- Instrukcja montażu	-HR- Upute za uporabu	-SE- montageinstruktion
-ES- Instrucciones de montaje	-CZ- Návod k montáži	-RS- Uputstva za upotrebu	-NO- Monteringsanvisning
-NL- Montagehandleiding	-SK- Montážny návod	-RU- Руководство по монтажу	-IS- samsetningarleiðbeiningar
-PT- Instruções de montagem	-BG- Инструкция за монтаж	-TR- Montaj Talimatı	

Výrobek / sériové č.: 989

kontrolka
snížení jasu
zapnutí světla

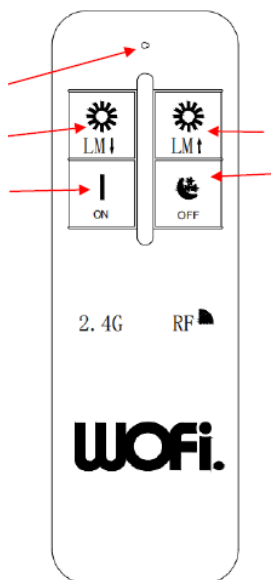

zvýšení jasu
vypnutí světla / noční osvětlení

Technický list k dálkovému ovladači

Parametr		Poznámka
Provozní napětí	3,0V	1,5V AAA 2 kusy
Rádiový kmitočet	2400 MHz - 2483,5 MHz	
Modulační režim	GFSK	
Vysílací výkon	6 dBm	
Proud v režimu standby	5 µA	
Dosah	20-30 m	
Rozměry	117 x 38 x 14,6 mm	

Návod k obsluze se vztahuje na svítidlo s výrobním č. 989.

Dálkové ovládání je již při expedici nastaveno pro provoz s těmito svítidly.

Navázání a ukončení spojení

Navázání spojení

Vypněte svítidlo alespoň na 10 vteřin, poté jej opět zapněte. Stiskněte krátce (během 3 vteřin) tlačítko



. Kontrolka 3x zabliká a indikuje, že bylo úspěšně navázáno spojení.

Ukončení spojení

Vypněte svítidlo alespoň na 10 vteřin, poté jej opět zapněte. Stiskněte rychle a krátce (během 3 vteřin)



tlačítko . Kontrolka 6x zabliká a indikuje, že spojení bylo úspěšně ukončeno.

Stejně postupujte i v případě, že chcete navázat spojení mezi dálkovým ovládním a dalšími svítidly.

WOFI LEUCHTEN

Wortmann & Filz GmbH . Im Langel 6 . D-59872 Meschede



+49/(0)2903-449 449



+49/(0)2903 - 449 459



service@wofi.de

www.wofi.de

-DE- Montageanleitung	-LT- Montavimo instrukcija	-HU- Szerelési útmutató	-GR- Οδηγίες τοποθέτησης
-IT- Istruzioni per il montaggio	-LV- Montāžas instrukcija	-RO- Instrucțiuni de montaj	-DK- Montagevejledning
-FR- Instructions de montage	-EE- Paigaldusjuhend	-SI- Navodila za montažo	-FI- Asennusopas
-GB- Installation instructions	-PL- Instrukcja montażu	-HR- Upute za uporabu	-SE- montageinstruktion
-ES- Instrucciones de montaje	-CZ- Návod k montáži	-RS- Uputstva za upotrebu	-NO- Monteringsanvisning
-NL- Montagehandleiding	-SK- Montážny návod	-RU- Руководство по монтажу	-IS- samsetningarleiðbeiningar
-PT- Instruções de montagem	-BG- Инструкция за монтаж	-TR- Montaj Talimatı	

Zapnutí a vypnutí

Svítlidlo zapněte krátkým stisknutím tlačítka . Úroveň jasu, která byla nastavena jako poslední, zůstane nezměněná.

Podržetím tlačítka  na 2 vteřiny se zapne noční osvětlení.

Jas zůstane na úrovni 3 %.

Dlouhým stisknutím tlačítka   se zvýší jas.

Dlouhým stisknutím tlačítka   se sníží jas.

Funkce postupného stmívání za pomoci nástěnného spínače přepnutím nástěnného spínače každé 2-3 vteřiny. Jas se změní v cyklu 100% → 75% → 50% → 25%.

Věnujte prosím pozornost těmto informacím:

Používáte-li další svítidla, postupujte u nich stejným způsobem. Můžete přidat neomezený počet dalších volitelných svítidel.

Pokud je již LED svítidlo spojeno s jiným dálkovým ovladačem, svítidlo alespoň na 10 vteřin vypněte, poté jej opět zapněte a navažte během 3 vteřin spojení s tímto dálkovým ovladačem. I po navázání spojení pomocí tohoto dálkového ovladače bude nadále aktivní i dálkový ovladač, který byl použitý jako první.

Stejný postup zvolte i při navazování spojení mezi LED svítidlem a dvěma nebo několika dálkovými ovladači. K ovládání LED svítidla lze používat všechny připojené dálkové ovladače.

Upozornění

Při každém zapnutí svítidla zůstává naposledy zvolené nastavení jasu.

-DE- Montageanleitung	-LT- Montavimo instrukcija	-HU- Szerelési útmutató	-GR- Οδηγίες τοποθέτησης
-IT- Istruzioni per il montaggio	-LV- Montāžas instrukcija	-RO- Instrucțiuni de montaj	-DK- Montagevejledning
-FR- Instructions de montage	-EE- Paigaldusjuhend	-SI- Navodila za montažo	-FI- Asennusopas
-GB- Installation instructions	-PL- Instrukcja montażu	-HR- Upute za uporabu	-SE- montageinstruktion
-ES- Instrucciones de montaje	-CZ- Návod k montáži	-RS- Uputstva za upotrebu	-NO- Monteringsanvisning
-NL- Montagehandleiding	-SK- Montážny návod	-RU- Руководство по монтажу	-IS- samsetningarleiðbeiningar
-PT- Instruções de montagem	-BG- Инструкция за монтаж	-TR- Montaj Talimatı	

Cikk / Sorozatszám 989

Jelzőlámpa

Fényerősség csökkentése

Világítás bekapcsolása

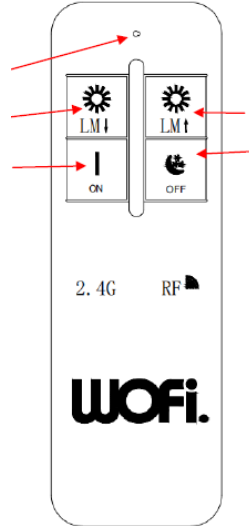

Fényerősség növelése

Világítás kikapcsolása / éjjeli világítás

A távirányító műszaki adatai

Paraméter		Megjegyzés
Üzemi feszültség	3,0V	2 db 1,5 V-os AAA elem
Rádiófrekvencia	2400 MHz - 2483,5 MHz	
Modulációs üzemmód	GFSK	
Adóteljesítmény	6 dBm	
Készenléti áram	5 µA	
Hatótávolság	20-30 m	
Méret	117 x 38 x 14,6 mm	

Ez a kezelési útmutató a 989-as termékszámú lámpára érvényes.

A távirányító kiszállításkor már ezekhez a lámpákhoz van beállítva.

Kapcsolat létrehozása és elbontása

Kapcsolat létrehozása

Minimum 10 másodpercre kapcsoljuk ki, majd kapcsoljuk vissza a lámpát. (3 másodpercen belül) 3-szor nyomjuk meg röviden a



gombot. A lámpa 3-szori felvillanása jelzi a kapcsolat sikeres létrejöttét.

Kapcsolat elbontása

Minimum 10 másodpercre kapcsoljuk ki, majd kapcsoljuk vissza a lámpát. (3 másodpercen belül) gyors egymásutánban nyomjuk

meg 5-ször a



gombot. A lámpa 6-szori felvillanása jelzi a kapcsolat sikeres elbontását.

A távirányító és további lámpák összekapcsolásához is hasonló módon járjon el.

WOFI LEUCHTEN

Wortmann & Filz GmbH . Im Langel 6 . D-59872 Meschede



+49/(0)2903-449 449



+49/(0)2903 - 449 459



service@wofi.de

www.wofi.de

-DE- Montageanleitung	-LT- Montavimo instrukcija	-HU- Szerelési útmutató	-GR- Οδηγίες τοποθέτησης
-IT- Istruzioni per il montaggio	-LV- Montāžas instrukcija	-RO- Instrucțiuni de montaj	-DK- Montagevejledning
-FR- Instructions de montage	-EE- Paigaldusjuhend	-SI- Navodila za montažo	-FI- Asennusopas
-GB- Installation instructions	-PL- Instrukcja montażu	-HR- Upute za uporabu	-SE- montageinstruktion
-ES- Instrucciones de montaje	-CZ- Návod k montáži	-RS- Uputstva za upotrebu	-NO- Monteringsanvisning
-NL- Montagehandleiding	-SK- Montážny návod	-RU- Руководство по монтажу	-IS- samsetningarleiðbeiningar
-PT- Instruções de montagem	-BG- Инструкция за монтаж	-TR- Montaj Talimatı	

Ki- és bekapcsolás

A  gomb rövid megnyomásával kapcsoljuk be a lámpát. Az utoljára beállított fényerő továbbra is megmarad.

A  gomb hosszabb idejű, 2 másodperces megnyomásakor bekapcsol az éjjeli világítás.

A fényerősség 3 %-on marad.

A  gomb hosszú idejű megnyomásakor megnő a fényerősség.

A  gomb hosszú idejű megnyomásakor lecsökken a fényerősség.

A fokozatosan tompítható fényerő a fali kapcsoló 2-3 másodpercenkénti átkapcsolásával működtethető. A fényerő 100 % → 75 % → 50 % → 25 %-os körforgó sorrendben változik.

Kérjük figyelembe venni:

Több lámpa használata esetén járjon el pont ugyanígy. Választása szerint tetszőleges számú lámpát vonhat be a távirányításba.

Amennyiben a LED lámpa már össze van kötve egy másik távirányítóval, minimum 10 másodpercre kapcsolja ki, majd kapcsolja ismét be a lámpát, és 3 másodpercen belül létesítsen kapcsolatot ezzel a távirányítóval. Az előzőleg használt távirányító az új távirányítóval létesített kapcsolat után továbbra is működésben marad.

Végezze el akkor is ugyanezt az eljárást, ha egy LED lámpa és két vagy több további távirányítóval kíván kapcsolatot létrehozni. A LED lámpa működése azután a csatlakoztatott összes távirányítóval vezérelhető.

Útmutatás

A lámpa minden bekapcsolásakor az utoljára mentett fényerő beállítás fog megmaradni.

-DE- Montageanleitung	-LT- Montavimo instrukcija	-HU- Szerelési útmutató	-GR- Οδηγίες τοποθέτησης
-IT- Istruzioni per il montaggio	-LV- Montāžas instrukcija	-RO- Instrucțiuni de montaj	-DK- Montagevejledning
-FR- Instructions de montage	-EE- Paigaldusjuhend	-SI- Navodila za montažo	-FI- Asennusopas
-GB- Installation instructions	-PL- Instrukcja montażu	-HR- Upute za uporabu	-SE- montageinstruktion
-ES- Instrucciones de montaje	-CZ- Návod k montáži	-RS- Uputstva za upotrebu	-NO- Monteringsanvisning
-NL- Montagehandleiding	-SK- Montážny návod	-RU- Руководство по монтажу	-IS- samsetningarleiðbeiningar
-PT- Instruções de montagem	-BG- Инструкция за монтаж	-TR- Montaj Talimatı	

Výrobok/sériové č. 989

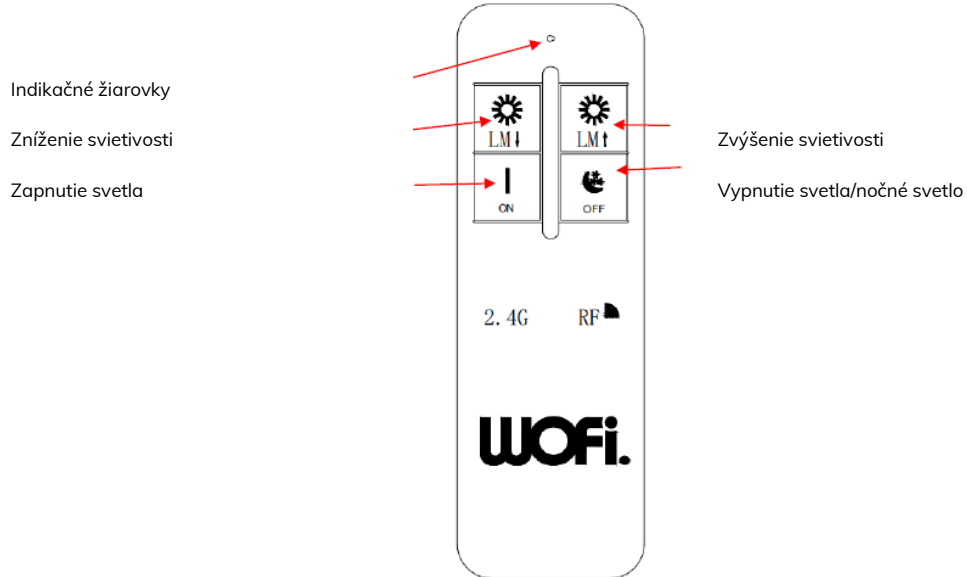

Karta technických údajov pre diaľkové ovládanie

Parametre		Poznámka
Prevádzkové napätie	3,0 V	1,5 V AAA 2 kusy
Rádiová frekvencia	2400 MHz, 2483,5 MHz	
Modulačný režim	GFSK	
Vysielací výkon	6 dBm	
Prúd v pohotovostnom režime	5 µA	
Dosah	20 – 30 m	
Rozmery	117 x 38 x 14,6 mm	

Tento návod na použitie platí pre svetlo s výrobným číslom 989.

Diaľkové ovládanie je pre tieto svetlá nastavené už pri dodaní.

Vytvorenie a odpojenie spojenia

Vytvoriť spojenie

Svetlo vypnite aspoň na 10 sekúnd a znovu zapnite. 3-krát krátko stlačte tlačidlo  (do 3 sekúnd). 3-krát zablikajúce svetlo signalizuje, že pripojenie bolo úspešné.

Zrušenie pripojenia

Svetlo vypnite aspoň na 10 sekúnd a znovu zapnite. 5-krát rýchlo stlačte tlačidlo  (do 3 sekúnd). 6-krát zablikajúce svetlo signalizuje, že odpojenie bolo úspešné.

Rovnako postupujte, aby ste vytvorili pripojenie medzi diaľkovým ovládaním a ďalšími svetlami.

WOFI LEUCHTEN

Wortmann & Filz GmbH . Im Langel 6 . D-59872 Meschede



+49/(0)2903-449 449



+49/(0)2903 - 449 459



service@wofi.de

www.wofi.de

-DE- Montageanleitung	-LT- Montavimo instrukcija	-HU- Szerelési útmutató	-GR- Οδηγίες τοποθέτησης
-IT- Istruzioni per il montaggio	-LV- Montāžas instrukcija	-RO- Instrucțiuni de montaj	-DK- Montagevejledning
-FR- Instructions de montage	-EE- Paigaldusjuhend	-SI- Navodila za montažo	-FI- Asennusopas
-GB- Installation instructions	-PL- Instrukcja montażu	-HR- Upute za uporabu	-SE- montageinstruktion
-ES- Instrucciones de montaje	-CZ- Návod k montáži	-RS- Uputstva za upotrebu	-NO- Monteringsanvisning
-NL- Montagehandleiding	-SK- Montážny návod	-RU- Руководство по монтажу	-IS- samsetningarleiðbeiningar
-PT- Instruções de montagem	-BG- Инструкция за монтаж	-TR- Montaj Talimatı	

Zapnutie a vypnutie

Svetlo zapnete krátkym stlačením tlačidla  . Naposledy nastavená svietivosť zostane nezmenená.

Dlhým stlačením tlačidla  na 2 sekundy sa zapne nočné svetlo. Svietivosť zostane na 3 %.

Dlhým stlačením tlačidla  sa zvýši svietivosť.

Dlhým stlačením tlačidla  sa zníži svietivosť.

Funkcia plynulo stmievateľnej svietivosti pomocou nástenného spínača, pričom sa nástenný spínač prepína každé 2 – 3 sekundy. Svietivosť sa mení v cykle 100 % → 75 % → 50 % → 25 %.

Berte do úvahy:

Keď používate ďalšie svetlá, postupujte pri nich rovnako. Môžete pridať ľubovoľný počet voliteľných svetiel.

Keď je LED svetlo už spojené s iným diaľkovým ovládaním, vypnite svetlo aspoň na 10 sekúnd, potom ho znovu zapnite a do 3 sekúnd vytvorte spojenie s týmto diaľkovým ovládaním. Aj po vytvorení pripojenia s týmto diaľkovým ovládaním, bude predtým použité diaľkové ovládanie naďalej aktívne.

Vykonajte rovnakú procedúru, aby ste vytvorili pripojenie medzi LED svetom a dvomi alebo viacerými diaľkovými ovládania. Všetky pripojené diaľkové ovládania sa môžu používať na ovládanie LED svetla.

Upozornenie

Pri každom zapnutí svetla sa uchová naposledy aktívne nastavenie svietivosti.

-DE- Montageanleitung	-LT- Montavimo instrukcija	-HU- Szerelési útmutató	-GR- Οδηγίες τοποθέτησης
-IT- Istruzioni per il montaggio	-LV- Montāžas instrukcija	-RO- Instrucțiuni de montaj	-DK- Montagevejledning
-FR- Instructions de montage	-EE- Paigaldusjuhend	-SI- Navodila za montažo	-FI- Asennusopas
-GB- Installation instructions	-PL- Instrukcja montażu	-HR- Upute za uporabu	-SE- montageinstruktion
-ES- Instrucciones de montaje	-CZ- Návod k montáži	-RS- Uputstva za upotrebu	-NO- Monteringsanvisning
-NL- Montagehandleiding	-SK- Montážny návod	-RU- Руководство по монтажу	-IS- samsetningarleiðbeiningar
-PT- Instruções de montagem	-BG- Инструкция за монтаж	-TR- Montaj Talimatı	

Izdelek/serijska številka 989

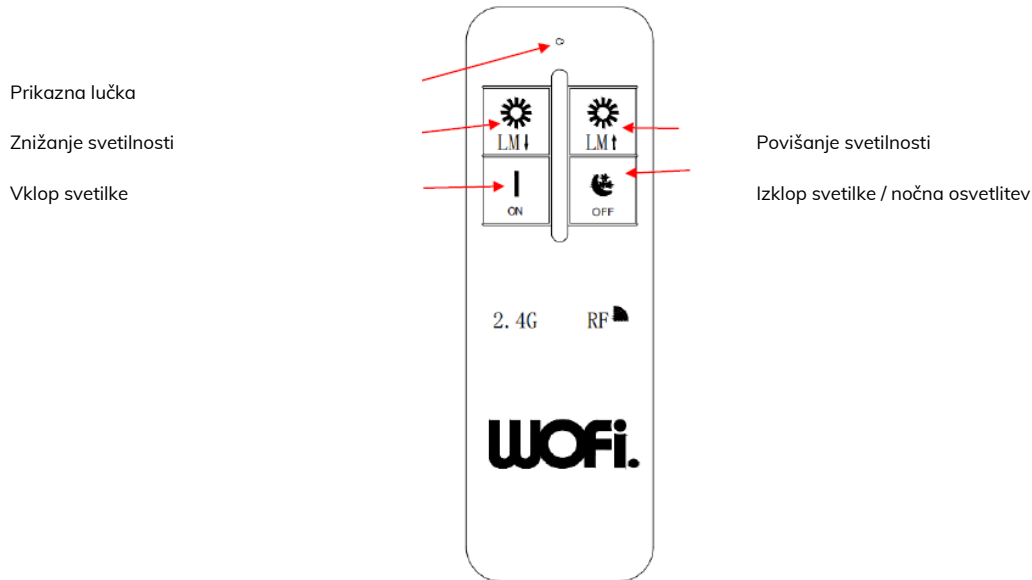

Tehnični podatki za daljinski upravljalnik

Parameter		Opomba
Obratovalna napetost	3,0V	1,5V AAA 2 kosa
Radijska frekvenca	2400 MHz - 2483,5 MHz	
Način modulacije	GFSK	
Moč prenosa	6 dBm	
Napajanje v stanju pripravljenosti	5 µA	
Domet	20-30 m	
Mere	117 x 38 x 14,6 mm	

Ta navodila za uporabo veljajo za svetilko s št. izdelka 989.

Daljinski upravljalnik je že ob dostavi nastavljen za te svetilke.

Vzpostavitev in prekinitev povezave

Vzpostavitev povezave

Izklopite svetilko za vsaj za 10 sekund in jo nato ponovno vklopite. Na kratko 3-krat pritisnite tipko  (v časovnem obdobju 3 sekund). Če svetilka 3-krat utripne, pomeni, da je bila povezava uspešno vzpostavljena.

Prekinitev povezave

Izklopite svetilko za vsaj 10 sekund in jo nato ponovno vklopite. Na hitro in kratko 5-krat pritisnite tipko  (v časovnem obdobju 3 sekund). Če svetilka 6-krat utripne, pomeni, da je bila povezava uspešno prekinjena.

Enako postopajte, če želite vzpostaviti povezavo med daljinskim upravljalnikom in nadaljnjo svetilko.

WOFI LEUCHTEN

Wortmann & Filz GmbH . Im Langel 6 . D-59872 Meschede

+49/(0)2903-449 449

+49/(0)2903 - 449 459

service@wofi.de

www.wofi.de

-DE- Montageanleitung	-LT- Montavimo instrukcija	-HU- Szerelési útmutató	-GR- Οδηγίες τοποθέτησης
-IT- Istruzioni per il montaggio	-LV- Montāžas instrukcija	-RO- Instrucțiuni de montaj	-DK- Montagevejledning
-FR- Instructions de montage	-EE- Paigaldusjuhend	-SI- Navodila za montažo	-FI- Asennusopas
-GB- Installation instructions	-PL- Instrukcja montażu	-HR- Upute za uporabu	-SE- montageinstruktion
-ES- Instrucciones de montaje	-CZ- Návod k montáži	-RS- Uputstva za upotrebu	-NO- Monteringsanvisning
-NL- Montagehandleiding	-SK- Montážny návod	-RU- Руководство по монтажу	-IS- samsetningarleiðbeiningar
-PT- Instruções de montagem	-BG- Инструкция за монтаж	-TR- Montaj Talimatı	

Vklop in izklop

Svetilko lahko s kratkim pritiskom tipke  vklopite. Nazadnje nastavljena svetilnost ostane nespremenjena.

Z dolgim pritiskom tipke , ki traja 2 sekundi, se vklopi nočna osvetlitev. Svetilnost ostane pri 3 %.

Z dolgim pritiskom tipke  se poveča svetilnost.

Z dolgim pritiskom tipke  se zniža svetilnost.

Funkcija stopenjskega zatemnjevanja svetilnosti s pomočjo stenskega stikala, ki se vsake 2-3 sekunde preklopi. Svetilnost se spreminja v ciklu 100 % → 75 % → 50 % → 25 %.

Prosimo, upoštevajte:

Če uporabljate nadaljnje svetilke, postopajte enako. Dodate lahko poljubno število opcijских svetilk.

Takoj ko je LED svetilka že povezana z drugim daljinskim upravljalnikom, jo izklopite za vsaj 10 sekund, nato ponovno vklopite in vzpostavite v časovnem obdobju 3 sekund povezavo s tem daljinskim upravljalnikom. Tudi potem, ko je bila povezava s tem daljinskim upravljalnikom že vzpostavljena, je prej uporabljan daljinski upravljalnik še vedno aktiven.

Enako postopajte, če želite vzpostaviti povezavo med LED svetilko in dvema ali več daljinskimi upravljalniki. Za krmiljenje LED svetilke, lahko uporabljate vse priključene daljinske upravljalnike.

Napotek

Ob vsakem vklopu svetilke se ohrani nazadnje aktivirana nastavitve svetilnosti.